

## CM 757, 737, 727, 707

- LV** Lietošanas pamācība ..... 2-6
- LT** Naudojimo instrukcija ..... 8-12
- EE** Kasutusjuhend ..... 14-18

## Apraksts

Programmējamais telpas termostats paredzēts apkures sistēmas efektīvai vadībai, nodrošinot komfortablu temperatūru, kad jūs atrodaties mājās, un enerģijas ekonomiju jūsu prombūtnē. Šajā pamācībā sniegti norādījumi par programmēšanu un termostata lietošanu, lai radītu maksimālu komfortu par pieņemamu cenu.

## Īpašības

- Energonomiska lietotāja saskarne ar OK taustiņu.
- Liels šķidro kristālu ekrāns.
- 4 neatkarīgi temperatūras režīmi (no 5 °C līdz 35 °C).
- Lietotāja programmas saglabājas iebūvētajā atmiņā neierobežotu laiku.

## Vadības elementi

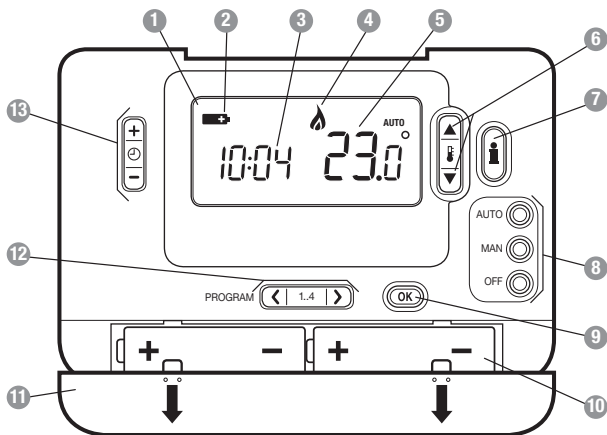

- |  |                                     |                               |
|--|-------------------------------------|-------------------------------|
| 1 Šķidro kristālu ekrāns                       | 6 Temperatūras regulēšanas taustiņi | 11 Bateriju nodalījuma vāciņš |
| 2 Zemas akumulatoru bateriju jaudas indikators | 7 Temperatūras parādīšanas taustiņš | 12 Programmēšanas taustiņi    |
| 3 Laika rādījums                               | 8 Darbības režīma taustiņi          | 13 Laika maiņas taustiņš      |
| 4 Degļa ieslēgšanas indikators                 | 9 Zaļais OK taustiņš                |                               |
| 5 Temperatūras rādījums                        | 10 Bateriju nodalījums              |                               |

Šajā nodaļā īsumā (3 soļi) aprakstīta termostata noregulēšana un palaišana.







## 1. SOLIS: Bateriju ievietošana

### Bateriju ievietošana

- Paceliet termostata priekšējo vāku, lai piekļūtu bateriju nodalījuma vāciņam un vadības elementiem.
- Lai noņemtu bateriju nodalījuma vāciņu, piespiediet un izņemiet to.
- Ievietojiet komplektā iekļautās 2 x AA LR6 sārma akumulatoru baterijas, ievērojot polaritāti (sk. „Vadības elementi” 2. lpp.).
- Pēc neilga laika ekrānā parādīsies informācija, un termostats ir gatavs lietošanai.
- Uzmanīgi novietojiet atpakaļ bateriju nodalījuma vāciņu termostata priekšējā panelī.

## 2. SOLIS: Laika noregulēšana

### Laika noregulēšana

- Vienreiz piespiediet   vai  taustiņu, lai atvērtu laika noregulēšanas režīmu. Ekrānā mirgo laika skaitļi (kad ierīce tiek ieslēgta pirmo reizi, ekrānā parādās 12:00).
- Izmantojiet   vai  taustiņus, lai noregulētu pareizu laiku un piespiediet zaļo  taustiņu, lai apstiprinātu. Katrs taustiņu pieskāriens izmainīs laiku par vienu minūti. Ja taustiņi tiks turēti piespiesti, sākumā laiks mainīsies lēni un tad pakāpeniski pieaugs.

**Piezīme:** Ja šo režīmu esat atvēris nejausi, piespiediet **AUTO**, **MAN** vai **OFF** taustiņu, lai izietu.

## 3. SOLIS: Iebūvētās apkures programmas palaišana

Termostats ir gatavs lietošanai. Piespiediet **AUTO** taustiņu un tiks aktivizēta iebūvētā apkures programma.

**Piezīme:** Iebūvētā apkures programma paredzēta parastās komforta temperatūras nodrošināšanai, bet ja vēlaties ievadīt savus parametrus, lūdzu sk. nākamo nodaļu „**Termostata programmēšana**”.

## Termostata programmēšana

Efektīva ikdienas lietošana

### Iebūvētā apkures programma

Iebūvētai apkures programmai ir 4 temperatūras režīmi, kurus var uzstādīt starp 3:00 un nākamās dienas 2:50. Tas ļauj uzturēt vakara temperatūru pēc pusnakts. Katru temperatūras režīmu var noregulēt robežās no 5 °C līdz 35 °C ar 0,5 °C soli. Pēc noklusējuma programmai ir šādi noregulējumi.

| Periods     | 1     | 2     | 3     | 4     |
|-------------|-------|-------|-------|-------|
| Laiks       | 6:30  | 8:00  | 18:00 | 22:30 |
| Temperatūra | 21 °C | 18 °C | 21 °C | 16 °C |

## Apkures programmas apskate

Apkures programmas apskatei vai labošanai izmantojiet **PROGRAM** (◀) vai (▶) taustiņu, tādējādi pārvietojoties starp 4. individuāli programmējamiem periodiem.

## Apkures programmas pārveidošana

### Apkures programmas izmaiņu ieviešana

- a. Lai atvērtu programmēšanas režīmu, piespiediet **PROGRAM** (◀) vai (▶) taustiņu. Laika/temperatūras rādījumi [1] periodam sāks mirgot (kā parādīts zīmējumā). Aktīvais periods ekrāna apakšā tiek izcelts ar skaitļa mirgojošu kvadrātu.

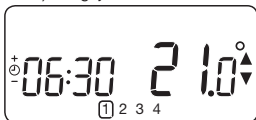

- b. Lai noregulētu perioda sākuma laiku, piespiediet (⊖) (+) vai (⊕) (-) taustiņu, ekrāns parstās mirgot un parādīsies 'OK?' norāde. Ja taustiņš tiek turēts piespiests, laika maiņa notiks paātrināti.

**Piezīme:** Ja tiek piespiests (⊖) (+) vai (⊕) (-) taustiņš un ekrānā sāk mirgot nākamais periods, tas nozīmē, ka nākamais periods ir aktivizēts.

- c. Kad nepieciešamais laiks ir aktivizēts, piespiediet zaļo (OK) taustiņu, lai apstiprinātu.

**Piezīme:** Ja laiku nav nepieciešams mainīt, piespiediet zaļo (OK) taustiņu, lai pārietu pie „d” darbības.

- d. Sāks mirgot temperatūras rādījumi [1] periodam. Lai noregulētu, piespiediet (▲) (▼) taustiņu un apstipriniet, vēlreiz piespiežot zaļo (OK) taustiņu.
- e. Aktivizēsies nākamais laika un temperatūras periods. Atkārtojiet **b – d** darbības, lai noregulētu visus 4 periodus vai jebkurā laikā piespiediet **AUTO** taustiņu, lai palaistu programmu ar iepriekšējiem noregulējumiem.

## Laika periodu bloķēšana/aktivizēšana



Termostatam ir 4. programmējami periodi, bet tas nenozīmē, ka jums tie visi ir jāieprogrammē. Tāpēc apkures programmas profilā 2 – 4 periodus var atcelt (vai atlikt atpakaļ).

## Laika periodu bloķēšana/aktivizēšana

- a. Lai bloķētu nevajadzīgo periodu, ar **PROGRAM** (◀) vai (▶) taustiņu izvēlieties nepieciešamo (2) līdz (4) un pārliecinieties, ka atbilstošais periods ir izcelts ar mirgojošu kvadrātu. Vismaz 2 sekundes turiet piespiestu (i) taustiņu un ekrānā parādīsies norāde par perioda bloķēšanu.
- b. Lai atkal aktivizētu periodus, veiciet iepriekš minētās darbības, pārejot pie jau bloķētiem periodiem. Lai aktivizētu periodu vēlreiz, piespiediet un turiet piespiestu (i) taustiņu vismaz 2 sekundes.

## Darbības režīma izvēle





Termostats var darboties trīs dažādos režīmos: automātiskajā, manuālajā un izslēgtajā. Lai izvēlētos darbības režīmu, piespiediet **AUTO**, **MAN** vai **OFF** taustiņu. Ekrānā parādīsies aktuālā režīma indikators **AUTO**, **MAN** vai **OFF**.

- **AUTO (automātiskajā)** režīmā tiek aktivizēta iebūvētā temperatūras programma (standarta vai personalizētā). Termostata darbība šajā režīmā ir labākais veids augsta komforta līmeņa temperatūras uzturēšanai ar vismazāko enerģijas patēriņu.
- **MAN (manuālajā)** režīmā ierīce darbojas kā parasts termostats ar ieregulētu temperatūru visas dienas garumā. Ar  vai  taustiņu var mainīt ieregulēto temperatūru no 5 °C līdz 35 °C. Termostats uztur šo temperatūru, līdz tiek izvēlēts cits darbības režīms vai temperatūra.
- **OFF** režīmā termostats kontrolē minimālo temperatūras noregulējumu 5 °C (pēc noklusējuma), tādējādi nodrošinot pretsala aizsardzību.

## Parastas darbības režīms





- **Ieprogrammētās temperatūras parādīšana**  
**AUTO**, **MAN** un **OFF** režīmā termostats rāda aktuālo telpas temperatūru. Lai apskatītu ieprogrammēto „objekta” temperatūru (temperatūra, ko ierīce mēģina uzturēt), piespiediet  taustiņu. Šī „objekta” temperatūras vērtība 5 sekundes mirgos ekrānā, tad atkal parādīsies aktuālā telpas temperatūra.



## • Temperatūras korekcija

Parastas darbības režīmā (AUTO režīms) ieprogrammēto temperatūru var regulēt manuāli, piespiežot  vai  taustiņus vai  taustiņu. „Objekta” temperatūra parādīsies un mirgos ekrānā 5 sekundes. Šajā laikā to var mainīt ar  vai  taustiņu.

**Piezīme:** Šis noregulējums tiks atcelts, mainot ieprogrammēto temperatūru.

## Laika noregulēšana

Lai parastas darbības režīmā mainītu tikai laiku, piespiediet   vai  taustiņu un tad vēlreiz zaļo  taustiņu apstiprināšanai.

| Pazīme   | Risinājums  |
|--|---|
| Tukšs ekrāns (nav barošanas).  | <p>Noņemot bateriju nodalījuma vāciņu, pārbaudiet ievietotās baterijas.</p> <p>Pārbaudiet ievietoto bateriju pareizu novietojumu.</p> <p>Nomainiet baterijas.</p>   |
| Ekrānā redzams mirgojošs  simbols. | <p>Termostata baterijām ir zems jaudas līmenis.</p> <p>- Nomainiet baterijas.</p>   |
| Ekrānā redzams paziņojums „SERVICE”.   | <p>Norāda, ka tehniķis ir uzstādījis ieteicamo apkopes perioda brīdinājumu. Sazinieties ar tehniķi par kārtējās apkopes veikšanu.</p> <p><b>Piezīme:</b> Termostats un apkures sistēma darbosies kā parasti.</p>                      |
| Ekrānā parādās  simbols.           | <p>Kļūme apkures sistēmā. Izņemiet un atkal ievietojiet baterijas.</p> <p>Ja pēc dažām minūtēm  vēl joprojām ir redzams, sazinieties ar tehniķi.</p> |



## Jautājumi un atbildes

### Kā nomainīt termostata baterijas?

Termostats pastāvīgi uzrauga bateriju jaudas līmeni. Jaunas baterijas parasti kalpo 2 gadus. Kad jauda pazeminās, ekrānā parādās mirgojošs  simbols. Lai nomainītu baterijas, veiciet iepriekš aprakstītās darbības („1. SOLIS: Bateriju ievietošana” 3. lpp.), nomainot vecās baterijas ar jaunām (sk. „C” darbību).

**Piezīme:** Nomainot baterijas, programmas noregulējumi tiek saglabāti, taču, iespējams, būs jānoregulē laiks.

### Kā ieregulēt vienādu temperatūru visai dienai?

Lai ierīce darbotos kā parasts termostats, uzturot vienādu temperatūru visu dienu, izvēlieties manuālo režīmu ar **MAN** taustiņu. Noregulējiet temperatūru ar  vai  taustiņu diapazonā no 5 °C līdz 35 °C ar 0,5 °C soli. Termostats uztur šo temperatūru, līdz tiek izvēlēts cits darbības režīms vai ieregulēta cita temperatūra.



## Aprašymas

Programuojamas patalpų termostatas yra pritaikytas efektyviam jūsų šildymo sistemos valdymui. Jis leis pasirinkti jums pageidaujimą kambario temperatūrą, kai būsite namuose ir taupyti energiją, kai būsite išvykę. Šioje instrukcijoje aiškinama, kaip programuoti ir naudoti termostatą, kad kiek įmanoma mažesnėmis sąnaudomis užtikrintumėte kuo didesnį namų jaukumą.

## Valdiklių išdėstymas

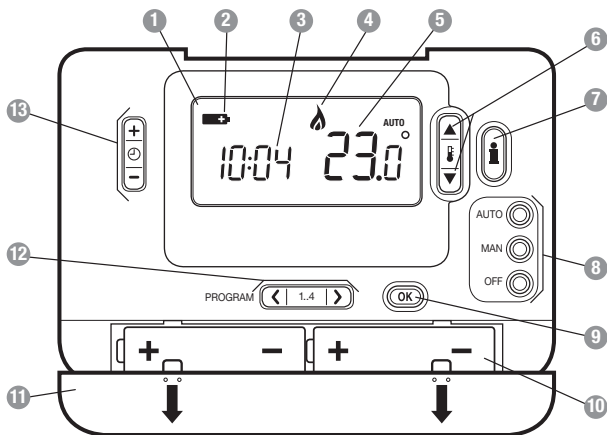

## Savybės

- Ergonomiška naudotojo sąsaja su „OK“ mygtuku.
- Didelis skystakristalis ekranas (LCD).
- 4 savarankiški temperatūros lygiai (nuo 5 °C iki 35 °C).
- Įtaisytoje atmintyje naudotojo programa saugoma neribotą laiką.

- 1 LCD (skystakristalis) ekranas
- 2 Akumuliatoriaus įkrovos indikatorius
- 3 Laiko rodmuo
- 4 Degiklio įjungimo indikatorius
- 5 Temperatūros rodmuo

- 6 Temperatūros nustatymo mygtukai
- 7 Užklauso apie temperatūrą mygtukas
- 8 Veiksenos nustatymo mygtukai
- 9 Žalias „OK“ mygtukas
- 10 Akumuliatorių skyrius

- 11 Akumuliatorių skyriaus dangtelis
- 12 Programų mygtukai
- 13 Laiko keitimo mygtukai



Šiame skyriuje pateikiami 3 paprasti termostato parengimo darbui ir paleidimo žingsniai:

## 1 ŽINGSNIS. Akumuliatorių įdėjimas

Norėdami įdėti akumulatorius:

- Pakelkite priekinį termostato dangtį, kad atidengtumėte akumuliatorių skyriaus dangtelį ir įtaiso valdiklius.
- Nuimkite akumuliatorių skyriaus dangtelį jį paspausdami ir paslinkdami į išorę.
- Įstatykite 2 x AA LR6 šarminius akumulatorius, kurie tiekiami kartu su termostatu. Įdėdami akumulatorius įsitikinkite, kad jų poliškumas teisingas (žr. skyrių „**Valdiklių išdėstymas**“, 2 psl.).
- Po trumpos pertraukėlės termostato ekrane bus rodoma informacija, ir jis bus parengtas naudoti.
- Įstatykite akumuliatorių skyriaus dangtelį į vietą, stipriai pastumdami jį link priekinės termostato dalies.

## 2 ŽINGSNIS. Laiko nustatymas

Norėdami nustatyti laiką, atlikite šiuos veiksmus:

- Paspauskite bet kurį iš  $\odot$   $\oplus$  arba  $\ominus$  mygtukų, kad įjungtumėte laiko nustatymo režimą. LCD ekrane pradeda mirksėti laiko rodmenys (kai įtasis įjungiamas pirmą kartą, ekrane rodoma „12:00“).
- Teisingą laiką nustatykite spausdami  $\odot$   $\oplus$  arba  $\ominus$  mygtuką. Kai tai padarysite, paspauskite žalią  $\odot$  mygtuką, kad patvirtintumėte laiko parinktį. Kaskart paspaudus mygtukus, laikas pasikeis viena minute, o juos laikant nuspaustus, laikas keisis iš pradžių lėtai, palaipsniui įgydamas vis didesnį pagreitį.

**Pastaba.** Jeigu šį režimą įjungėte atsitiktinai, paspauskite „**AUTO**“, „**MAN**“ arba „**OFF**“ mygtukus, kad jį išjungtumėte.

## 3 ŽINGSNIS. Įtaisytosios šildymo programos paleidimas

Dabar termostatas parengtas eksploatuoti. Norėdami įjungti įtaisytąją šildymo programą, paspauskite „**AUTO**“ mygtuką.

**Pastaba.** Įtaisytoji šildymo programa sukurta tam, kad būtų užtikrinti normalūs komforto reikalavimai, tačiau jeigu jūs norite pritaikyti nustatymus savo reikmėms, skaitykite skyrių „**Termostato programavimas**“.

## TERMOSTATO PROGRAMAVIMAS

„Efektyvus kasdienis naudojimas“

### Įtaisytoji šildymo programa

Įtaisytoji šildymo programa turi 4 temperatūros lygio žingsnius, kuriuos galima nustatyti tarp 3.00 ir 2.50 valandų kitai dienai – tai leidžia palaikyti vakare nustatytą temperatūrą po vidurnakčio. Kiekvienas temperatūros lygis gali būti nustatomas nuo 5 °C iki 35 °C. Jis gali būti reguliuojamas 0,5 °C intervalais. Šildymo gamyklinė numatytoji programa yra tokia:

| Periodas    | 1     | 2     | 3     | 4     |
|-------------|-------|-------|-------|-------|
| Laikas      | 6:30  | 8:00  | 18:00 | 22:30 |
| Temperatūra | 21 °C | 18 °C | 21 °C | 16 °C |

## Šildymo programos apžvalga

Norėdami apžvelgti arba redaguoti šildymo programą, naudokite „PROGRAM“ (←) arba (→) mygtukus, kuriais galima naršyti tarp 4 atskirų programavimo periodų.

## Šildymo programos modifikavimas

Norėdami pakeisti šildymo programą, atlikite šiuos veiksmus:

- a. Paspauskite bet kurį iš „PROGRAM“ (←) arba (→) mygtukų, kad įjungtumėte programavimo režimą. Laiko / temperatūros nuostatos [1] periodui mirksės taip, kaip parodyta. Aktyvusis periodas bus pažymėtas mirksinčiu kvadratėliu aplink skaičius ekrano apačioje.

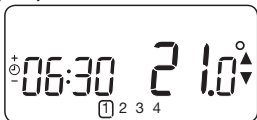

- b. Norėdami nustatyti periodo pradžios laiką, naudokite (⊖) (+) arba (⊖) mygtukus. Paspaudus bet kurį mygtuką, ekranas nustos mirksėti ir jame bus rodomas „OK?“ indikatorius. Laikant mygtukus nuspaustus, laikas keisis greičiau.

**Pastaba.** Jeigu spaudžiant (⊖) (+) arba (⊖) mygtukus ekrane mirksi kitas periodas, reiškia, kad kitas periodas bus perstumtas į priekį.

- c. Kai tik nustatysite pageidaujama laiką, paspauskite žalią (OK) mygtuką, kad patvirtintumėte parinktį.

**Pastaba.** Jeigu pradinių laiko nuostatų keisti nereikia, paspauskite žali (OK) mygtuką, kad pereitumėte prie „d“ žingsnio.

- d. Dabar mirksės temperatūros nuostata, skirta [1] periodui. Norėdami nustatyti šio periodo temperatūrą, spauskite (F) (▲) arba (▼) mygtukus. Pasirinktą nuostatą patvirtinkite paspausdami žalią (OK) mygtuką.

- e. Dabar bus aktyvus kitas laiko ir temperatūros periodas. Nustatykite šį periodą, kartodami prieš tai paminėtus žingsnius „b-d“, kol bus nustatyti vis 4 periodai, arba paspauskite „AUTO“ mygtuką, kad programa bet kuriuo metu būtų vykdoma taip, kaip yra nustatyta

## Periodų išjungimas / įjungimas



Termostatas turi 4 programuojamus periodus, tačiau jums gali ir neprireikti visų šių perjungimo taškų, kad patenkintumėte savo šildymo reikmes. Todėl bet kurį periodą (nuo 2-o iki 4-o) galima pašalinti iš šildymo programos profilio arba jas į jį sugražinti.

## Norėdami išjungti arba įjungti periodus:

- a. Norėdami išjungti nepageidaujamus periodus, pereikite prie pageidaujamo periodo (nuo [2] iki [4]), naudodami naršymui „PROGRAM“ (←) arba (→) mygtukus. Tinkamas jums periodas turi būti paryškintas mirksinčiu kvadratėliu. Kai paspausite ir palaikysite nuspaustą (i) mygtuką mažiausiai 2 sekundes, ekrane atsiras perspėjimas, kad periodas buvo pašalintas iš programos.
- b. Norėdami vėl įjungti periodus, atlikite tą pačią procedūrą, surasdami jau išjungtą periodą. Norėdami vėl įjungti šį periodą, paspauskite ir palaikykite nuspaustą (i) mygtuką mažiausiai 2 sekundes.

## Veiksenos parinkimas





Termostatas gali veikti trimis skirtingais režimais: automatinu, rankiniu arba atjungimo režimu. Norėdami nustatyti veikseną, paspauskite „AUTO“, „MAN“ arba „OFF“ mygtuką. Ekranas informuoja, kuris režimas dabar yra aktyvus, rodydamas „AUTO“, „MAN“ arba „OFF“.

- Naudojant „AUTO“ (automatinis) režimą, termostatas stebi įtaisytąją temperatūros programą (numatytąją arba individualizuotą). Termostato naudojimas šiuo režimu – tai geriausias būdas palaikyti tinkamą temperatūrą ir aukštą komforto lygį bei maksimaliai sumažinti energijos sąnaudas.
- Naudojant „MAN“ (rankinis) režimą, termostatas visą dieną veiks kaip paprastas termostatas su fiksuota nustatyta reikšme. Spaudžiant  arba  mygtuką, nustatytąją reikšmę galima keisti nuo 5 °C iki 35 °C. Termostatas tol palaikys šią temperatūrą, kol pasirinksite kitą darbinį režimą arba temperatūrą.
- Naudojant „OFF“ (išjungta) režimą, termostatas palaiko minimalią 5 °C temperatūrą (numatytoji reikšmė), kuri reikalinga tam, kad neužšaltų jūsų namų šildymo sistema.

## Normalus veikimo režimas





- **Užklausa apie temperatūrą**  
Naudojant „AUTO“, „MAN“ ir „OFF“ darbinis režimus, termostatas rodys dabartinę kambario temperatūrą. Norėdami pamatyti užprogramuotą „planinę“ temperatūrą (termostato palaikomą temperatūrą), paspauskite  mygtuką. Ši „planinės“ temperatūros vertė bus rodoma mirksinti 5 sekundes, kol termostatas vėl grįš prie dabartinės kambario temperatūros vertės.



## • Temperatūros keitimas

Kai termostatas veikia normaliai („AUTO“ režimas), programuojama temperatūra gali būti reguliuojama rankiniu būdu spaudžiant  arba  mygtukus arba  mygtuką. Ekране 5 sekundes bus rodoma mirksinti „planinė“ temperatūra – per šį laikotarpį galima modifikuoti nustatytąją vertę  arba  mygtukais.

**Pastaba.** Šis temperatūros keitimas atšaukiamas per kitą programuotą temperatūros keitimą.

## Laiko derinimas

Norėdami koreguoti laiką, kai termostatas veikia normaliu režimu, naudokite   arba  mygtukus, ir paspauskite žalią  mygtuką dar kartą, jeigu norite pakeitimus patvirtinti.

| Požymis  | Risinājums   |
|--|--|
| Tuščias ekranas (nutrauktas maitinimas).   | Nuimkite akumuliatorių skyriaus dangtelį ir patikrinkite, ar įdėti akumulatoriai.<br><br>Patikrinkite, ar akumulatoriai yra tinkamai įdėti.<br><br>Pakeiskite akumulatorius.   |
| Ekrane rodomas mirksintis  simbolis. | Termostato akumulatoriai yra išsikrovę.<br>- Pakeiskite akumulatorius.   |
| Ekrane rodomas žodis „SERVICE“ („Aptarnavimas“).   | Tai reiškia, kad įtaiso diegėjas nustatė perspėjimo signalo apie rekomenduojamą techninę priežiūrą rodomą. Praneškite įtaiso diegėjui apie šį rodinį, kad jis atliktų įprastinį techninę priežiūrą.<br><br><b>Pastaba.</b> Termostatas ir jūsų šildymo sistema toliau veiks normaliai. |
| Ekrane rodomas  simbolis.           | Jūsų šildymo sistemos darbas yra sutrikdytas. Išimkite ir vėl įstatykite akumulatorius.<br><br>Jeigu  simbolis rodomas ekrane toliau po keleto minučių, kreipkitės į įtaiso diegėją                   |



## Klausimai ir atsakymai

**Kaip pakeisti išseikvotus termostato akumulatorius?**

Termostatas nuolat stebi akumuliatoriaus įkrovos lygį, kurio paprastai pakanka dvejiems metams. Akumuliatoriui išsikraunant, ekrane bus rodomas mirksintis  simbolis. Norėdami pakeisti akumulatorius, vykdykite ankstesnio skyriaus nurodymus („1 žingsnis: Akumuliatorių įdėjimas“, 3 psl.). Apie išseikvotų akumuliatorių keitimą rašoma c punkte.

**Pastaba.** Keičiant akumulatorius, jūsų programos nuostatos bus įrašytos į atmintį, tačiau jums teks pakoreguoti laiko nuostatas, kad būtų rodomas teisingas laikas.

**Kaip man nustatyti vieną temperatūrą visai dienai?**

Norėdami naudoti paprastą termostatą, kuris palaikytų vienodą temperatūrą visą dieną, pasirinkite rankinį darbinį režimą paspausdami „MAN“ mygtuką. Temperatūrą nustatykite spausdami  arba  mygtuką – tokiu būdu galima keisti temperatūrą nuo 5 °C iki 35 °C. Keitimas vykdomas 0,5 °C intervalais. Termostatas tol palaikys šią temperatūrą, kol pasirinksite kitą darbinį režimą arba kol reguliuosite temperatūrą.



## Kirjeldus

Programmeeritav ruumitermostaat on loodud efektiivselt kontrollima teie küttesüsteemi, tagades teile mugava toasooja siis, kui olete kodus ja energiasäästu siis, kui olete kodust ära. Alljärgnevad juhised selgitavad teile, kuidas programmeerida termostaati nii, et saaksite madalaimate kulude eest parima mugavuse.

## Karakteristikud

- Ergonoomiline 'OK-nupuga' kasutajaliides.
- Suur LCD ekraan (vedelkristallindikaatorid).
- 4 sõltumatut temperatuuritaset (alates 5°C kuni 35°C).
- Sisseehitatud mälu talletab kasutaja programmi määramata ajaks.

## Kontrollpaneel

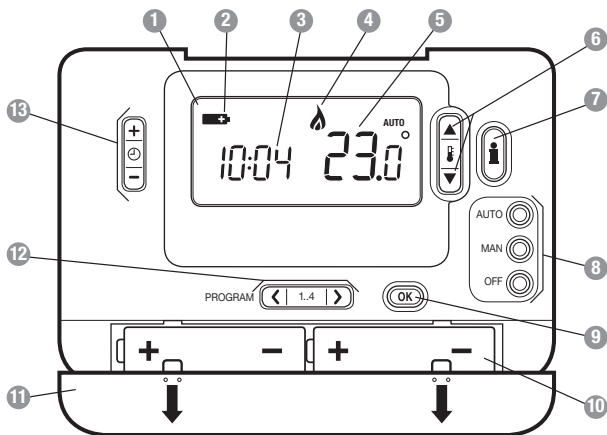

- |                                  |                               |                       |
|----------------------------------|-------------------------------|-----------------------|
| 1 LCD ekraan                     | 6 Temperatuuri muutmise nupud | 11 Patareisahtli kaas |
| 2 Indikaator "Tühjenev patareid" | 7 Temperatuuripäring          | 12 Programminupud     |
| 3 Kellaaeg                       | 8 Töörežiiminupud             | 13 Ajaseadistusnupud  |
| 4 Indikaator "Põleti sees"       | 9 Roheline OK-nupp            |                       |
| 5 Temperatuurinäit               | 10 Patareisahtel              |                       |

Siin lõigus näidatakse teile 3 lihtsa sammu abil, kuidas termostaati seadistada ja käivitada.

### SAMM 1: patareide paigaldamine

#### Patareide paigaldamiseks:

- Patareisahtli kaane ja seadmejuhtimise juurde pääsemiseks tõstke üles termostaadi esikaas.
- Eemaldage patareikaas, vajutades seda alla ja tõmmates välja.
- Paigaldage kaks termostaadiga kaasasolevat AA LR6 Alkaline patareid; veenduge, et patareide polaarsus on õige (vt '**Kontrollpaneel**' lk 2).
- Lühikese viivituse järel kuvatakse ekraanile informatsiooni ning seade on nüüd kasutamiseks valmis.
- Asetage patareikaas tagasi, lükates seda tugevasti termostaadi esikülje sisse.

### SAMM 2: kellaaja seadistamine

#### Kellaaja seadistamiseks:

- Ajaseadistusrežiimi sisestamiseks vajutage üks kord ☹ ⊕ või ☹ nuppu. LCD ekraanil vilguvad digitaalsed numbrid (kui seade on pandud tööle esimest korda, kuvatakse aega 12:00).
- Kellaaja seadistamiseks kasutage ☹ ⊕ või ☹ nuppe, seejärel vajutage kinnitamiseks rohelist (OK) nuppu. Iga nupuvajutusega muutub aeg ühe minuti võrra ning nupu allhoidmine muudab kellaiega esmalt aeglaselt, siis aina kiiremini.

**Pange tähele:** Kui olete juhuslikult sellesse režiimi sattunud, vajutage väljumiseks **AUTO**, **MAN** või **OFF** nuppu.

### SAMM 3: sisseehitatud kütteprogrammi käivitamine

Termostaat on nüüd töövalmis. Vajutage **AUTO** nuppu ja sisseehitatud kütteprogramm hakkab tööle.

**Pange tähele:** Sisseehitatud kütteprogramm on loodud normaalse soojamugavuse tagamiseks. Kui soovite seadistusi endale sobivamaks muuta, lugege järgmist peatükki '**Termostaadi programmeerimine**'.

### Sisseehitatud kütteprogramm

Sisseehitatud kütteprogrammil on 4 muudetavat temperatuuritaset, mida saab seadistada kella 3.00 ja 2.50 vahel. See võimaldab teil säilitada öhtutemperatuuri ka veel üle südaöö. Iga temperatuuritaset saab seadistada vahemikus 5°C ja 35°C ning reguleerida 0.5°C sammuga. Tehaseseadistus küttele on järgmine:

| Periood     | 1     | 2     | 3     | 4     |
|-------------|-------|-------|-------|-------|
| Kellaeg     | 6:30  | 8:00  | 18:00 | 22:30 |
| Temperatuur | 21 °C | 18 °C | 21 °C | 16 °C |

## Kütteprogrammi ülevaatamine

Kütteprogrammi kontrollimiseks või uuteks sisestusteks kasutage 4 üksiku programmeeritava perioodi e. ajavahemiku vahel liikumiseks nuppe **PROGRAM** (◀) või (▶).

## Kütteprogrammi muutmise

### Kütteprogrammi muutmiseks:

- a. Programmeerimisrežiimi sisenemiseks vajutage **PROGRAM** (◀) või (▶) Kellaaja / temperatuuri seadistamine esimeseks perioodiks [1] vilgub nii nagu joonisel kujutatud. Hetkel aktiivne periood on ekraani allservas numbril ümber oleva vilkuva valgusruudu abil esile tõstetud.

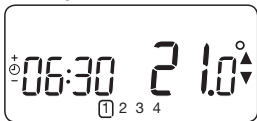

- b. Perioodi algusaaja reguleerimiseks kasutage nuppe (⊖)⊕ või ⊖(⊕) vilkumine lõpeb ja ekraanile kuvatakse 'OK?'. Nuppu all hoides muutub kellaage kiiresti.

**Pange tähele:** Kui vajutate nuppe (⊖)⊕ või ⊖(⊕) ja ekraanile ilmub järgmine vilkuv periood, siis see tähendab, et järgmine periood on muutmiseks esile tõstetud.

- c. Kui soovitud kellaage on käes, vajutage rohelist (OK) nuppu ja kinnitage valik.

**Pange tähele:** Kui originaalkellaagega pole vaja muuta, vajutage rohelist (OK) nuppu ja liikuge edasi sammuni 'd'.

- d. Nüüd hakkab vilkuma temperatuuriseadistus perioodiks [1]. Selle reguleerimiseks vajutage (▲) või (▼) nuppe ja kinnitage seadistused taas rohelist (OK) nuppu vajutades.

- e. Nüüd on järgmine kellaaja- ja temperatuuriperiood aktiivne. Reguleerige seda, korrates ülalkirjeldatud samme **b – d** seni, kuni kõik 4 perioodi on seadistatud; või vajutage iga kord **AUTO** nuppu, et käivitada programm nii nagu juba seadistatud.

## Perioodide aktiveerimine ja deaktiveerimine

Termostaadil on 4 programmeeritavat perioodi, kuid te ei pruugi neid kõiki oma küttenõuete täitmiseks vajada. Seepärast saab iga perioodi 2 kuni 4 kütteprogrammi profiilist eemaldada (või jälle tagasi lisada).

### Perioodide välja – ja sisselülitamiseks:



- a. Ebavajalike perioodide väljalülitamiseks liikuge nuppude **PROGRAM** (◀) või (▶) abil soovitud perioodi ([2] kuni [4]) juurde ning veenduge, et vilkuva valguskastikesega on märgitud õige periood. Vajutage ja hoidke vähemalt 2 sekundi jooksul all nuppu (⏏) ja ekraanil kuvatakse programmist eemaldatud perioodi.
- b. Perioodi taastamiseks programmis toimige täpselt nii nagu eelpool kirjeldatud, liikudes väljalülitatud perioodini. Et seda perioodi tagasi sisse lülitada, vajutage ja hoidke vähemalt 2 sekundi jooksul all (⏏) nuppu.



## Töörežiimi valimine

Termostaat võib töötada kolmes erinevas režiimis: Automatic, Manual või Off.



Töörežiimi valimiseks vajutage kas **AUTO**, **MAN** või **OFF** nuppe. Ekraanil kuvatakse hetkel aktiivset režiimi **AUTO**, **MAN** või **OFF**.



- **AUTO (automaatne)** režiim seadistab ruumitermostaadi järgima sisseehitatud temperatuuriprogrammi (vaikimisi või personaliseeritud). Termostaadi käivitamine selles töörežiimis on parim võimalus saavutada mugavaimat temperatuuri maksimaalse energiasäästu juures.
- **MAN (manuaalne)** režiim seadistab termostaadi nii, et see töötab kogu päev nagu lihtne fikseeritud sättepunktiga termostaat. Sättepunkti saab seadistada alates 5°C kuni 35°C, kasutades  või  nuppe. Termostaat hoiab seda temperatuuri seni, kuni valitakse uus töörežiim või temperatuur.
- **OFF (väljas)** režiim seadistab termostaadi nii, et see säilitab miinimumtemperatuuri 5°C (vaikimisi) ning see toimib teie maja külmumiskaitsena.

## Normaalse töö kestel

- **Temperatuuripäring**  
**AUTO**, **MAN** ja **OFF** kuvab termostaat teile aktuaalset ruumitemperatuuri. Programmeeritud 'sihttemperatuuri' (temperatuur, mida termostaat püüab säilitada) kontrollimiseks vajutage nuppu . Seda 'sihttemperatuuri' kuvatakse nüüd vilkuvana 5 sek jooksul, seejärel ilmub ekraanile taas aktuaalne temperatuur.





## • Temperatuuri tõstmine



Normaalse töö kestel (**AUTO** režiimis) on võimalik programmeeritud temperatuuri manuaalselt muuta. Vajutage selleks  või  nuppe või  nuppu.

'Sihttemperatuuri' kuvatakse vilkuvana 5 sek jooksul - selle aja sees saate seadistatud väärtuse muutmiseks kasutada  või  nuppe.

**Pange tähele:** See temperatuuritõstmine tühistatakse järgmise programmeeritud temperatuurimuudatusega.

## Kellaaja seadistamine

Ainult kellaaja reguleerimiseks termostaadi normaalse töö kestel kasutage nuppe   või  muudatuste kinnitamiseks vajutage rohelist  nuppu.



| Sümptom  | Lahendus  |
|--|---|
| Tühi ekraan (puudub elektrivarustus).  | Kontrollige, kas patareid on paigaldatud. Eemaldage selleks patareisahkli kattekaas.<br><br>Kontrollige patareide korrektset polaarsust.<br><br>Asendage patareid.  |
| Ekraanil on vilkuv  sümbol. | Termostaadis olevad patareid on tühjenemas.<br>- Vahetage patareid välja  |
| Ekraanil on sõna 'SERVICE'.  | See näitab, et teie seadme paigaldaja on seadistanud soovitusliku hooldusperioodi. Helistage oma paigaldajale/tehnikule ja leppige kokku aeg korraliseks hoolduseks.<br><b>Pange tähele:</b> Termostaat ja küttesüsteem jätkavad normaalset tööd          |
| Ekraanil on  sümbol.        | Teie küttesüsteemis on tekkinud viga. Eemaldage patareid ja asetage need siis tagasi<br><br>Kui  sümbol mõne minuti möödudes ei kao, võtke ühendust seadme paigaldajaga. |

### Kuidas ma vahetan termostaadi patareid, kui need on tühjaks saanud?

Termostaat monitoorib pidevalt pateride laetuse astet; tavaliselt kestavad ühed patareid ca. 2 aastat. Kui aga patareid nõrgenevad, annab sellest märku ekraanil vilkuv  sümbol. Patareide vahetamiseks järgige alltoodud samme ('**SAMM 1: patareide paigaldamine**' lk 3) ja asendage sammus C vanad paterid uutega.

**Pange tähele:** patareide vahetamise ajal salvestatakse teie programmiseadistused. Sellegipoolest võib juhtuda, et peate kellaaja ja kuupäeva uuesti seadistama.

### Kuidas ma seadistan ühe temperatuuri terveks päevaks?

Lihtsaks, ühe temperatuuriga töötamiseks terve päeva kestel valige manuaalne töörežiim, vajutades nuppu **MAN**. Seadistage temperatuur, vajutades nuppe   või  – temperatuuri on võimalik seadistada 0.5°C sammuga alates 5°C kuni 35°C. Termostaat säilitab selle temperatuuri seni, kuni valitakse uus töörežiim või seadistatakse uus temperatuur.